

โครงการ

ผังทอระบายน้ำพรอมบอพัก ตั้งแต่บ้านพี่แม่ถึงบ้านช่างตม หมู่ที่ 4 บ้านเพ็รียง

ขนาด Ø 1.00 ม. ยาว 233.00 ม. พรอมบอพักทุกระยะ 10.00 ม. (หรือตามสภาพพื้นที่)
จำนวน 23 บ่อ พรอมติดตั้งประตูเปิด-ปิดน้ำ จำนวน 1 ชุด

สถานที่ก่อสร้าง

หมู่ที่ 4 ต.โพไร่หวาน อ.เมืองเพชรบุรี จ.เพชรบุรี



รายละเอียดการดำเนินงาน

1. การก่อสร้างตามสัญญา ให้เป็นไปตามที่กำหนดในแบบและรายการ หากปรากฏว่าแบบและรายการไม่ตรงกันให้ถือเอาส่วนที่เป็นเกณฑ์ โดยเป็นไปตามหลักวิชาการและความเหมาะสม หรือให้อยู่ในดุลพินิจของผู้ควบคุมงาน
2. มาตรฐานระยะ และขนาดต่างๆ ในแบบกำหนดหน่วยเป็นเมตรนอกจากกำหนดไว้เป็นอย่างอื่น การปักฝั่งและทำระดับทั้งหมดจะต้องได้รับความเห็นชอบจากของผู้ควบคุมงานก่อน หรือระดับที่ทำการก่อสร้างของผู้ควบคุมงานจะเป็นผู้กำหนดในขณะก่อสร้าง
3. ผู้รับจ้างจะต้องจัดหาเครื่องมือเครื่องป้องกันอุบัติเหตุและสัญญาณเพื่ออำนวยความสะดวกแก่ผู้สัญจรไปมา ไว้ในบริเวณที่ก่อสร้างจนกว่างานจะแล้วเสร็จ
4. ในขณะก่อสร้างหากเกิดความเสียหายแก่ท่อประปา หรือสาธารณูปโภคอื่นผู้รับจ้างจะต้องรับผิดชอบและออกค่าใช้จ่ายเองทั้งสิ้นรวมถึงค่าใช้จ่ายในการเคลื่อนย้ายสาธารณูปโภคที่กีดขวางก่อสร้างด้วย
5. เมื่อผู้รับจ้างทำงานเสร็จเรียบร้อยแล้วต้องแจ้งประวัติที่ช่างประปาหรือช่างการก่อสร้างให้เรียบร้อย
6. ผู้จ้างหรือตัวแทนมีสิทธิ์ในการตรวจสอบวัสดุที่นำมาใช้ในโรงงานและงานที่แล้วเสร็จตลอดเวลา การตรวจสอบนี้รวมถึงการตรวจสอบเครื่องจักรและเครื่องมือ อุปกรณ์โรงงานและส่วนอื่นที่เกี่ยวข้องกับกิจการงานจะตรวจสอบความสะอาดและให้ความรู้เกี่ยวกับมาตรฐานตรวจสอบจะแล้วเสร็จเรียบร้อย
7. การตรวจสอบคุณภาพวัสดุที่นำมาใช้ หากปรากฏว่าคุณภาพไม่ได้ตามข้อกำหนดเป็นการของผู้รับจ้างจะต้องแก้ไขหรือนำออกไปและนำวัสดุที่มีคุณภาพและมาตรฐานมาแก้ไขจนแล้วเสร็จ
8. การตรวจสอบคุณภาพงาน หากจำเป็นต้องทำการขุด รื้อหรือเปิดออก เพื่อการตรวจสอบผู้รับจ้างจะต้องจัดทำเป็นระเบียบเรียบร้อย มีคุณภาพในงานได้ กรณีการตรวจสอบนั้นทำภายหลังการทำงานการตรวจสอบขั้นต้นไปแล้ว เมื่อมีการตรวจสอบใหม่พบว่าคุณภาพของงานที่ไม่ได้ผู้รับจ้างจะต้องทำการแก้ไขและดำเนินการใหม่
9. งานคอนกรีตเสริมเหล็ก
 - คอนกรีตที่ใช้เป็นคอนกรีตผสมเสร็จ อัตราส่วนผสมโดยปริมาตร ปูน:ทราย:หิน 1 : 2 : 4 โดยใช้ปูนซีเมนต์ปอร์ตแลนด์ประเภท 1 (มอก.15) ไม่น้อยกว่า 240 กก./ตร.ซม. (แห้งทดสอบคอนกรีตทุกลูกบาศก์หรือทรงกระบอก) และต้องมีใบรับรองผลการทดสอบคอนกรีตจากสถาบันที่เชื่อถือได้รับรอง
 - ทรายที่ใช้ผสมคอนกรีต ต้องเป็นทรายน้ำจืด ปราศจากธาตุเกลือ และสะอาด
 - หินที่ใช้ผสมคอนกรีต ต้องหินที่แกร่งเหนียวแฉก ไม่ผู้ ปราศจากวัสดุอื่นเจือปน
 - น้ำที่ใช้ผสมคอนกรีต ต้องเป็นน้ำจืด ปราศจากสารที่เป็นอันตรายต่อกอนกรีตและเหล็กเสริม
10. ก่อนลงมือทำงาน ให้ผู้รับจ้างทำการปรับสภาพพื้นที่ทางเดิม ขอบเสริมหลุมบ่อให้เสมอ และเมื่อทำงานเสร็จเรียบร้อยแล้วให้ผู้รับจ้างเก็บงานให้เรียบร้อย
11. การบ่มคอนกรีตหลังเทคอนกรีตแล้ว ให้บ่มตามหลักวิชาช่างอย่างน้อย 7 วันเป็นต้นไป
12. รายการอื่นๆ ที่ไม่ได้ระบุไว้ นอกเหนือจากแบบและรายการ ต้องได้รับความเห็นชอบ และอยู่ในดุลพินิจของผู้ควบคุมงานหรือคณะกรรมการตรวจสอบการก่อสร้างก่อนลงมือทำการก่อสร้างต่อไป

หมายเหตุ หากมีข้อขัดแย้งจากแบบให้ยึดถือตัวเลขกำกับ ถ้าแบบกับรายการวัสดุและยึดถือหรือไม่ตรง ให้ถือเอาส่วนที่เป็นเกณฑ์ และสอบถามผู้ควบคุมงานของผู้จ้างก่อน

องค์การบริหารส่วนตำบลโพธิ์ไทรหวาน
โครงการก่อสร้าง

ผู้ทรงพระบารมีนาพรภูมิมอบพัก
ตั้งแถบพื้นที่แม่ถึถึงบ้านชาวเดิม
หมู่ที่ 4 ปานเพ็ญเรียง

สถานที่
หมู่ที่ 4 ต.โพธิ์ไทรหวาน อ.เมือง
เพชรบุรี จ.เพชรบุรี

ผู้ออกแบบ
นายชุมพล อธิพัฒน์เกียรติ
ช่างเขียนแบบ โทร. 11224

ตรวจสอบ
นายวิชาญ กุณาม
ผู้อำนวยการก่อสร้าง

เห็นชอบ
พันจ่าโท

อนุมัติ
อ.ปช. ศิริรัตน์
ปลัดองค์การบริหารส่วนตำบลโพธิ์ไทรหวาน

หมายเลขแบบ
รลลลล แจ่มแจ้งรัฐ
นายช่างการก่อสร้างส่วนตำบลโพธิ์ไทรหวาน

แสดงแบบ
รายการประกอบแบบ

มาตรฐาน
ไม่ระบุ

วัน / เดือน / ปี
/ /

แผ่นที่ 2 8 แผ่น
(รวมปก)



โครงการบริหารส่วนตำบลโพไร่หวาน

โครงการก่อสร้าง

**ผู้ลงทุนระดมทุนร่วมลงทุนเพื่อพัฒนาพื้นที่โครงการ
ตั้งแต่บ้านพักไปถึงบ้านเช่า**

หมู่บ้าน 4 บ้านเพ็ญ

สถานที่ หมู่ที่ 4 ต.โพไร่หวาน อ.เมือง เพชรบุรี จ.เพชรบุรี

ผู้ออกแบบ นายชุมพล อธิพัฒน์เกียรติ
สถาปัตย์วิศวกรรม สถา.11224

ตรวจแบบ นายวิบูลย์ กุณาม
ผู้ช่วยกรรมการตรวจสอบ

เห็นชอบ พันจ่าโท อนันต์ ศิริรัตน์
ปลัดเทศบาลเมืองเพชรบุรี

อนุมัติ สิบเอก วัลลภ แจ่มล้ำดี
นายกเทศมนตรีเมืองเพชรบุรี

หมายเลขแบบ

แสดงแบบ

แผนที่สังเขป

มาตรฐาน

ไม่ระบุ

วัน / เดือน / ปี

แผ่นที่ 3

8 แผ่น
(รวมปก)

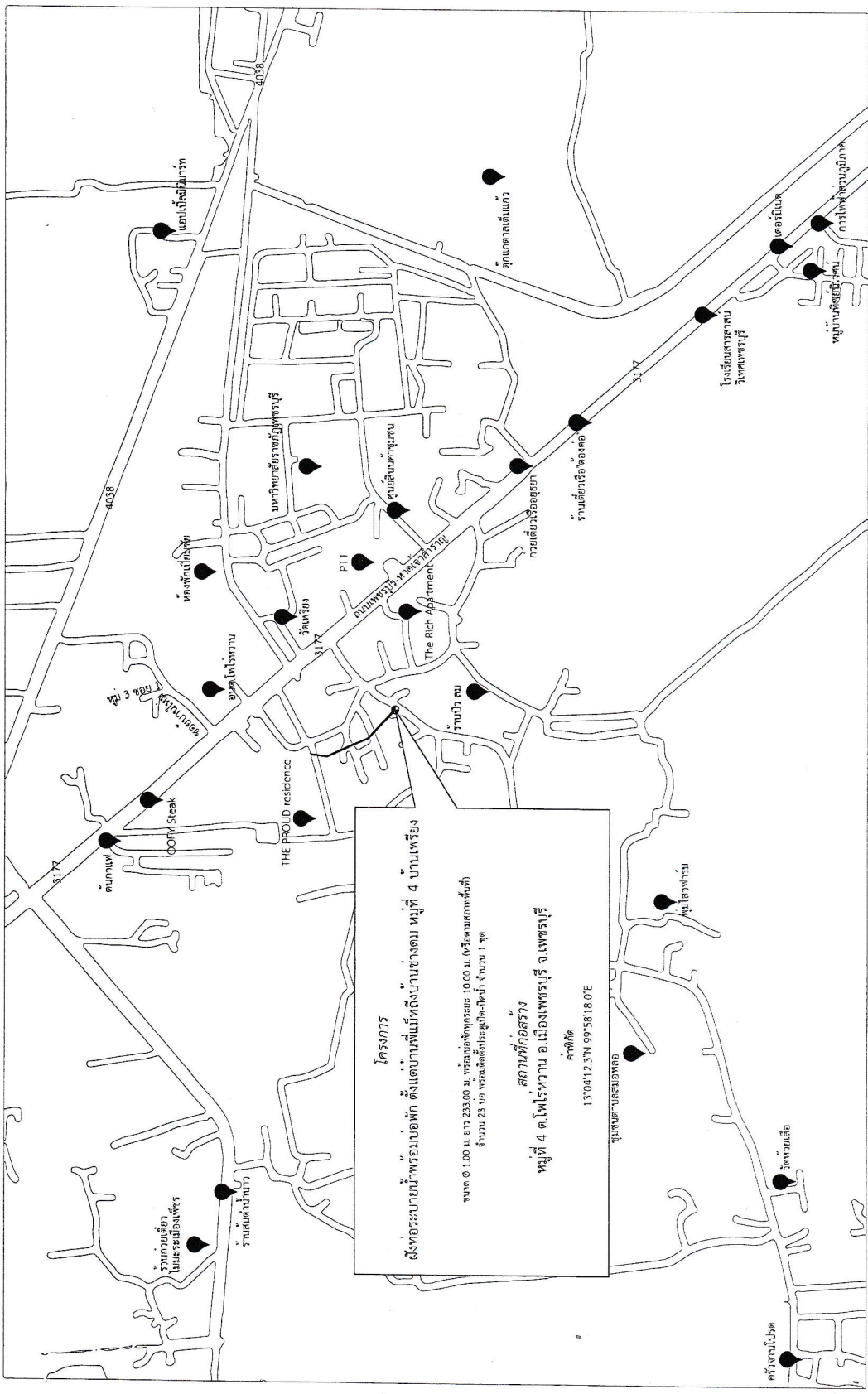

แผนที่โดยสังเขป



องค์การบริหารส่วนตำบลโพธิ์ไทรหวาน
โครงการก่อสร้าง
ฝั่งท่อระบายน้ำพรอ้อมบ่อพัก
ตั้งแต่บ้านพี่มาถึงบ้านขางค่อม
ตั้งแต่บ้านพี่แม่ถึงบ้านขางค่อม
หมู่ที่ 4 บ้านโพธิ์ไทรหวาน

สถานที่
หมู่ที่ 4 ต.โพธิ์ไทรหวาน อ.เมือง
เพชรบุรี จ.เพชรบุรี

ผู้ออกแบบ	นายชุมพล ชีรพัฒน์เกียรติ สถาปนิก/วิศวกร อย. 11224
ตรวจแบบ	นายวินัย กุณาม ผู้ชำนาญการก่อสร้าง
เห็นชอบ	พันจ่าโท ถนอม ศิริรัตน์ ปลัดองค์การบริหารส่วนตำบลโพธิ์ไทรหวาน
อนุมัติ	สืบเอก วิไลภรณ์ แจ่มจำรัส นายกองค์การบริหารส่วนตำบลโพธิ์ไทรหวาน

หมายเลขแบบ		
แสดงแบบ	ผังโครงการ	
มาตรฐาน	ไม่ระบุ	
วัน / เดือน / ปี		
แผ่นที่	4	8 แผ่น (รวมปก)

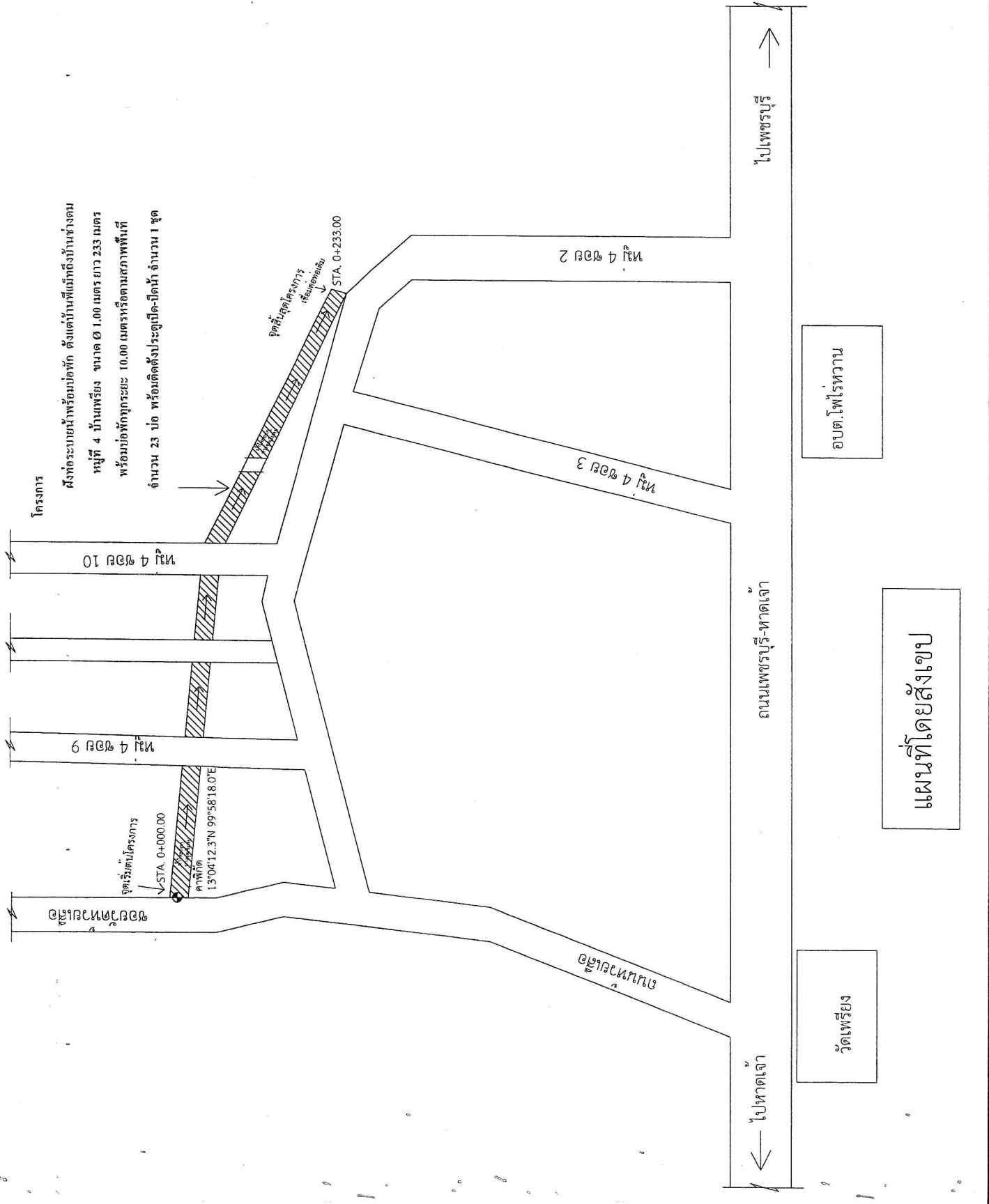

โครงการ
ฝั่งท่อระบายน้ำพรอ้อมบ่อพัก ตั้งแต่บ้านพี่มาถึงบ้านขางค่อม
หมู่ที่ 4 บ้านโพธิ์ไทรหวาน ขนาด Ø 1.00 เมตร ยาว 233 เมตร
พร้อมบ่อพักทุกกระยะ 10.00 เมตรหรือตามสภาพพื้นที่
จำนวน 23 บ่อ พร้อมติดตั้งประตูปิด-เปิดน้ำ จำนวน 1 ชุด



องค์การบริหารส่วนตำบลโพธิ์หวาน

โครงการก่อสร้าง
ฝังท่อระบายน้ำพร้อมบ่อพัก
ตั้งแต่บ้านพี่แม่ใหญ่ถึงบ้านช่างดม
หมู่ที่ 4 บ้านเพ็ญเรียง

สถานที่
หมู่ที่ 4 ต.โพธิ์หวาน อ.เมือง
เพชรบุรี จ.เพชรบุรี

ผู้ออกแบบ
นายชุมพล อธิพัฒน์เกียรติ
สถาปัตย์วิศวกรรมฯ สบ.11224

ตรวจสอบแบบ
นายวินัย ภูนิคม
ผู้ชำนาญการก่อสร้าง

เห็นชอบ
พันจ่าโท
ธวัช ศิริรัตน์
ปลัดองค์การบริหารส่วนตำบลโพธิ์หวาน

อนุมัติ
สิบเอก
วิไลภรณ์ แจ่มแจ้งศรี
นายช่างเทคนิคการช่างเทคนิคโยธา

หมายเลขแบบ

แสดงแบบ
แบบขยาย

มาตราส่วน
1:40

วัน / เดือน / ปี

แผ่นที่ 5 8 แผ่น
(รวมปก)

บ่อพักสำเร็จรูปสี่เหลี่ยม
ท่อ Ø 1.00 เมตร

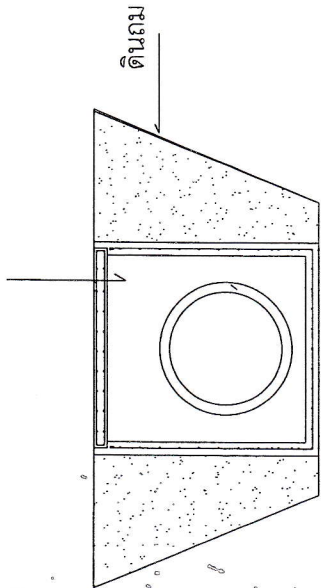

รูปตัดบ่อพัก

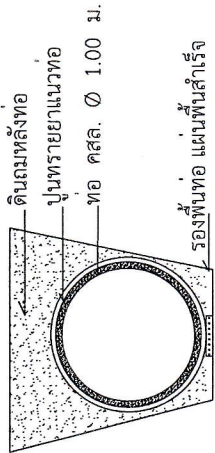

รูปตัดท่อระบายน้ำ

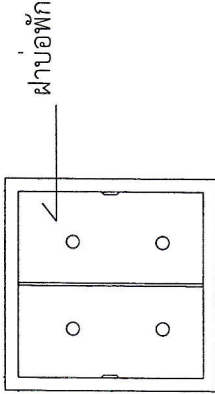

แปลนฝาบ่อพัก

ท่อ คสล. Ø 1.00 ม.

บุนยาแนว

ท่อ คสล. Ø 1.00 ม.

บุนยาแนว

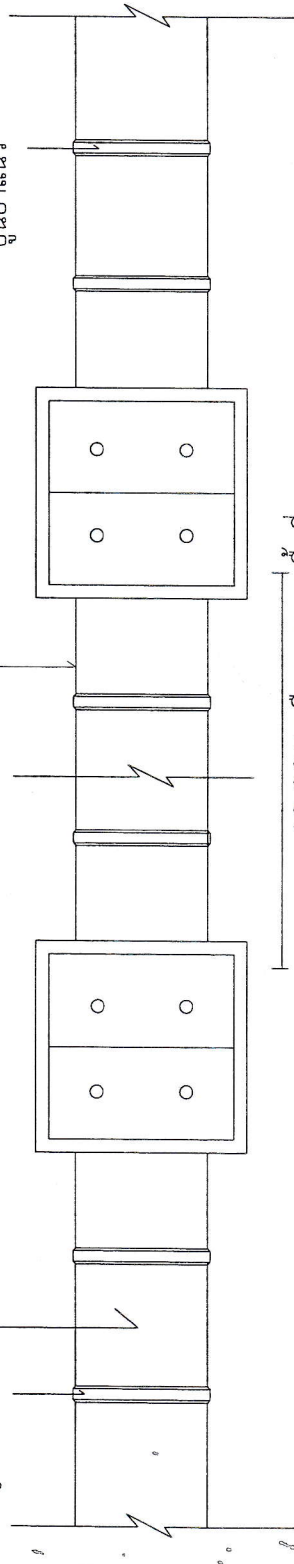

10.00 ม. หรือตามสภาพพื้นที่



องค์การบริหารส่วนตำบลโพธิ์ไทรหวาน

โครงการก่อสร้าง
ฝังท่อระบายน้ำพร้อมบ่อพัก
ตั้งแต่บ้านที่แม่หญิงบานทางตรง
หมู่ที่ 4 บ้านเพ็ญเรียง

สถานที่
หมู่ที่ 4 ต.โพธิ์ไทรหวาน อ.เมือง
เพชรบุรี จ.เพชรบุรี

ผู้ออกแบบ
นายคุณพอ ธำพอนเกียรติ
สถาปนิกชำนาญการ สท.11224

ตรวจสอบ
นายอินัน ภูพาน
ผู้ชำนาญการช่าง

เห็นชอบ
พันจันทิ
อ.นิต ศิริรัตน์
ปลัดองค์การบริหารส่วนตำบลโพธิ์ไทรหวาน

อนุมัติ
สิงเอก
วิลาศ แจ่มจรัส
นายกองค์การบริหารส่วนตำบลโพธิ์ไทรหวาน

รายละเอียดแบบ

แสดงแบบ
ป้ายโครงการ

มาตรฐาน
1:50

วัน/เดือน/ปี
หน้า
วันที่ 8
8 เดือน
(รวมปี)

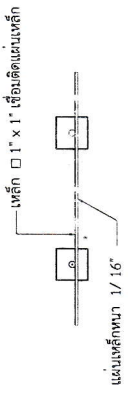

รูปแปลน
มาตรฐาน 1:50

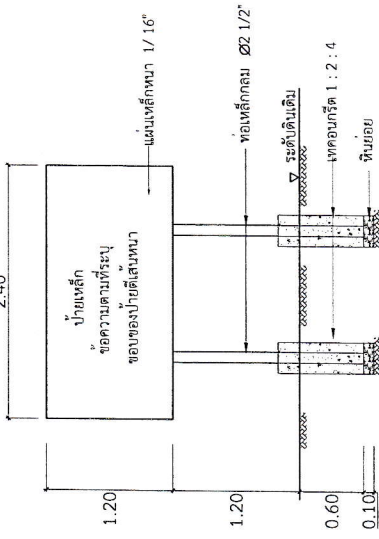

รูปด้านบน
มาตรฐาน 1:50

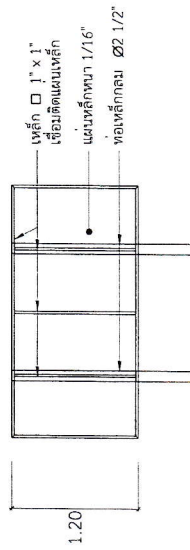

รูปด้านหลัง
มาตรฐาน 1:50

โครงการก่อสร้างขององค์การบริหารส่วนตำบลโพธิ์ไทรหวาน

ชื่อโครงการ.....
 บริบาลงาน.....
 งบประมาณ.....บาท สร้างในปีงบประมาณ.....
 วันเริ่มสัญญา.....วันสิ้นสุดสัญญา.....
 ผู้รับจ้าง.....
 ผู้ควบคุมงาน.....
 คณะกรรมการตรวจงานจ้าง
 1.....
 2.....
 3.....
 4.....
 5.....

1. เสาพื้นป้ายทาสีเขียวทั้ง 2 ด้าน ใช้สีน้ำมัน ก่อนทาสีจริงให้ทาสีกันสนิมก่อน 2 ครั้ง
2. ตัวหนังสือสีขาว
3. ขนาดตัวหนังสือและตำแหน่งกำหนดตามความเหมาะสม แต่ต้องมีข้อความตามแบบที่กำหนดด้านบน
4. แผ่นเหล็ก ขนาด กว้าง 1.20 เมตร ยาว 2.40 เมตร
5. จุดก่อสร้างป้ายกำหนดตามความเหมาะสม ให้สามารถมองเห็นได้ชัด

รายการประกอบแบบ

1. เสา, ป้ายทาสีเขียว ทั้ง 2 ด้าน ใช้สีน้ำมัน
2. ตัวหนังสือสีขาว
3. ขนาดตัวหนังสือ กำหนดตามความเหมาะสม ข้อความตามแบบที่กำหนด

หมายเหตุ

- จุดก่อสร้างกำหนดความเหมาะสมในหน่วยงาน สามารถมองเห็นได้ชัด
- ก่อนทาสีให้ทาสีกันสนิมก่อน 2 ครั้ง

สรุปผลการประมาณราคาก่อสร้าง

ส่วนราชการ กองช่างองค์การบริหารส่วนตำบลโพไร่หวาน อำเภอเมือง จังหวัดเพชรบุรี

โครงการก่อสร้าง โครงการฝังท่อระบายน้ำพร้อมบ่อพัก ตั้งแต่บ้านพี่เมืงถึงบ้านช่างดม หมู่ที่ ๔ บ้านเพรียง

ขนาด Ø ๑ เมตร ยาว ๒๓๓ เมตร พร้อมบ่อพักทุกระยะ ๑๐.๐๐ เมตร หรือตามสภาพพื้นที่ (จำนวน ๒๓ บ่อ) พร้อมติดตั้งประตูเปิด-ปิดน้ำ จำนวน ๑ ชุดพร้อมป้ายโครงการจำนวน ๑ ป้าย รายละเอียด ตามแบบที่ อบต. กำหนด สถานที่ตั้งโครงการ หมู่ที่ ๔ ตำบลโพไร่หวาน อำเภอเมือง จังหวัดเพชรบุรี

เจ้าของงาน องค์การบริหารส่วนตำบลโพไร่หวาน

หน่วยงานออกแบบแปลนและรายการ กองช่างองค์การบริหารส่วนตำบลโพไร่หวาน

ประมาณราคาตามแบบ ปร.๕ จำนวน ๑ แผ่น

ประมาณราคาเมื่อวันที่

ลำดับที่	รายการ	รวมค่างานต้นทุน เป็นเงิน (บาท)	FACTOR F	ค่าก่อสร้างทั้งหมด รวมเป็นเงิน (บาท)	หมายเหตุ
๑	ประเภทงานอาคาร	๗๔๙,๒๕๐.๕๘	๑.๓๐๗๔	๙๗๙,๕๗๐.๒๐	
๒	ประเภทงานทาง				
	ป้ายโครงการ ๑ ป้าย			๓,๐๐๐	
	ดอกเบี้ยเงินกู้ ๖ %				
	ภาษีมูลค่าเพิ่ม ๗ %				
	เงินล่วงหน้าจ่าย ๐ %				
สรุป	รวมค่าก่อสร้างเป็นเงินทั้งสิ้น			๙๘๒,๕๗๐.๒๐	ปรับลดเศษ
	เป็นเงินประมาณ			๙๘๒,๕๐๐.๐๐	๗๐.๒๐ บาท
	ตัวอักษร แก้วแสนแปดหมื่นสองพันห้าร้อยบาทถ้วน				

ขนาดหรือเนื้อที่ - ตร.ม.

เฉลี่ยราคาประมาณ - บาท/ตร.ม.

ตรวจสอบ,ประมาณการ.....ผู้อำนวยการกองช่าง

(นายวินัย กุ๋นงาม)

เห็นชอบ พันจ่าโท.....ปลัดองค์การบริหารส่วนตำบลโพไร่หวาน

(ธนัช ศิริรัตน์)

อนุมัติ สิบเอก.....นายกองค์การบริหารส่วนตำบลโพไร่หวาน

(วัลลภ แจ่มจรัส)

รายการประมาณราคาก่อสร้าง โครงการฟุ้งท่อระบายน้ำพร้อมบ่อพัก ตั้งแต่บ้านที่แม่ทัพถึงบ้านช่างตม หมู่ที่ ๔ บ้านเพ็ญ ขนาด ๑ เมตร ยาว ๒๓๓ เมตร พร้อมบ่อพักทุกระยะ ๑๐.๐๐ เมตร หรือตามสภาพพื้นที่ (จำนวน ๒๓ บ่อ) พร้อมติดตั้งประตู เบ็ด - ปิดน้ำ จำนวน ๑ ชุด พร้อมป้ายโครงการจำนวน ๑ ป้าย รายละเอียด ตามแบบที่ อบต. กำหนด

สถานที่ตั้งโครงการ หมู่ที่ ๔ ตำบลโพไร่หวาน อำเภอเมือง จังหวัดเพชรบุรี

แบบเลขที่ -

หน่วยงานออกแบบและรายการ องค์การบริหารส่วนตำบลโพไร่หวาน

เจ้าของงาน องค์การบริหารส่วนตำบลโพไร่หวาน

ประมาณการโดย นายวินัย กุ๋นงาม

ประมาณราคาเมื่อวันที่

ลำดับ ที่	รายการ	จำนวน	หน่วย	ค่าวัสดุ		ค่าแรงงาน		รวมค่าวัสดุและ ค่าแรงงาน (บาท)	หมายเหตุ
				ราคา หน่วยละ (บาท)	จำนวนเงิน (บาท)	ราคา หน่วยละ (บาท)	จำนวนเงิน (บาท)		
๑	ท่อระบายน้ำคอนกรีต Ø ๑.๑ ม. ชั้น๓	๒๑๗	ท่อน	๑,๓๐๐	๒๘๒,๑๐๐	-	-	๒๘๒,๑๐๐	พานิชย์จังหวัด
๒	บ่อพักสำเร็จรูป (รวมฝา)	๒๓	บ่อ	๕,๕๐๐	๑๒๖,๕๐๐	-	-	๑๒๖,๕๐๐	คณะกรรมการกำหนดราคา กลาง
๓	ปูนยาแนว	๑๑.๗๗	ถุง	๑๓๐	๑,๕๓๐.๑	-	-	๑,๕๓๐.๑	กรมบัญชีกลาง
๔	ทรายหยาบ	๑.๘๔	ลบ.ม.	๓๙๗	๗๓๐.๔๘	-	-	๗๓๐.๔๘	พานิชย์จังหวัด
๕	ดินถมเพื่อปรับระดับคลอง	๔๖๖	ลบ.ม.	๒๕๐	๑๑๖,๕๐๐	-	-	๑๑๖,๕๐๐	พานิชย์จังหวัด
๖	ขุดดิน	๑๘๖.๔๐	ลบ.ม.	-	-	๒๕	๔,๖๖๐	๔,๖๖๐	กรมบัญชีกลาง
๗	ค่าวางท่อและกลบกลับ	๒๑๗	ท่อน	-	-	๕๑๐	๑๑๐,๖๗๐	๑๑๐,๖๗๐	กรมบัญชีกลาง
๘	ค่าขนส่ง	๕	เที่ยว	-	-	๖๙๐	๓,๔๕๐	๓,๔๕๐	กรมบัญชีกลาง
๙	ร่องพื้นที่แผ่พื้นที่สำเร็จรูป	๑๒๖	เมตร	๑๑๐	๑๓,๘๖๐	-	-	๑๓,๘๖๐	คณะกรรมการกำหนดราคา กลาง
๑๐	ดินถมกลบหลังท่อ	๒๑๗	ลบ.ม.	๒๕๐	๕๔,๒๕๐	-	-	๕๔,๒๕๐	พานิชย์จังหวัด
๑๑	ประตูน้ำพร้อมตู้ข้าง	๑	ชุด	๓๕,๐๐๐	๓๕,๐๐๐	-	-	๓๕,๐๐๐	คณะกรรมการกำหนดราคา กลาง
รวมค่าแรง + วัสดุ					๖๓๐,๔๗๐.๕๘		๑๑๘,๗๘๐	๗๔๙,๒๕๐.๕๘	